

New Product



【 RoHS対応 】

Simplified Pressure Control Unit

簡易型圧力制御ユニット MPA-131



— 真空の先端技術をクリエイトする —
FUJI SEIKI Group
株式会社 **フジテクノジー**

■本社工場

〒412-0046 静岡県御殿場市保土沢 1162-1

TEL 0550-80-5200(代) FAX 0550-80-5205

E-mail fujitech@fujitechnology.co.jp

<http://www.fujitechnology.co.jp>

簡易型圧力制御ユニット

MPA-131

【 ユニット概要 】

1. 本ユニットとモータ駆動バタフライバルブ「MBV-□-MP シリーズ」、またはモータ駆動コンパクトゲートバルブ「MEX-□-MP シリーズ」のセットと、市販の真空計及び調節計を組み合わせることにより、低価格で自動圧力制御が可能となります。
2. 調節計からのアナログ電圧出力(0~4V)を本ユニットの端子台に接続することにより、バルブの弁体位置を全閉(0V)~全開(4V)間で自動的に制御します。
3. 自動圧力制御以外に、調節計を使用せず直接 DC 電圧(0~4V)を入力することで、全閉~全開間をリニアに動作させることが可能です。
4. モードを切換えることにより、あらかじめ登録しておいた16ポジションに弁体を移動させることができます。(全閉、全開以外に14ポジション)また、その位置から自動圧力制御をスタートさせることも可能です。
5. バルブは全閉時に完全シールできますので、排気ラインのシャットオフバルブとしての機能も備えています。

【 システム構成図 】

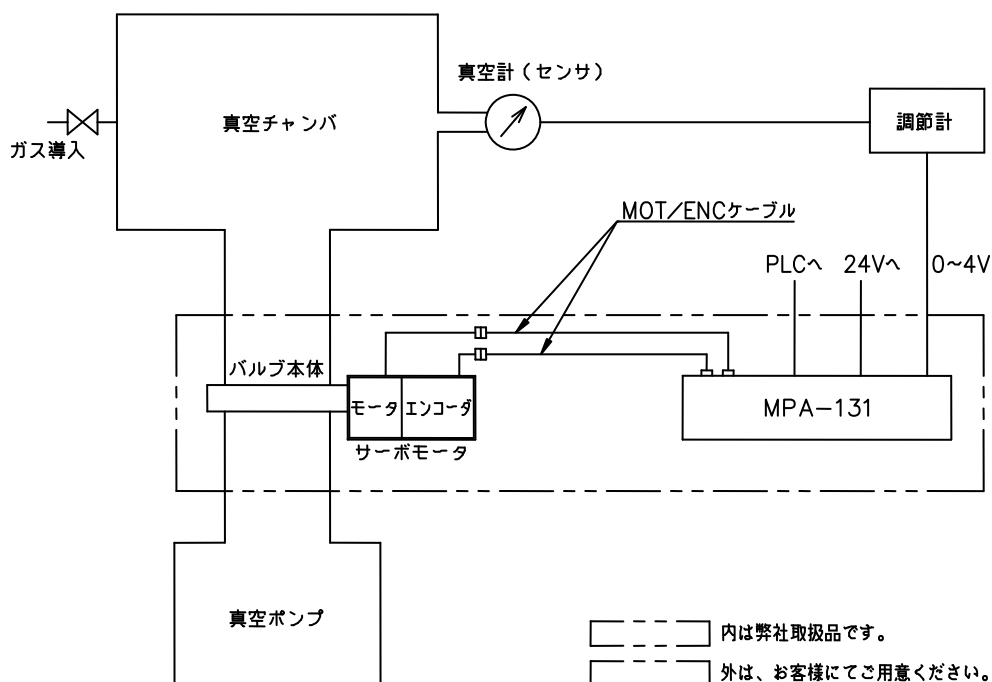

※本ユニット『MPA-131』は出荷時にセットとなるバルブのパラメータを設定してあります。別々の組み合わせでは使用できませんのでご注意ください。

〈参考基準セット価格〉

名 称	型 式	数 量	基準価格(円)
簡易型圧力制御ユニット	MPA-131	1	120,000
バルブ	MBV-1LD-MP-R	1	213,000
MOT/ENCケーブル	RP9135-010(L=1.0)	1	8,500
合 計		1set	341,500

【 外観図 】

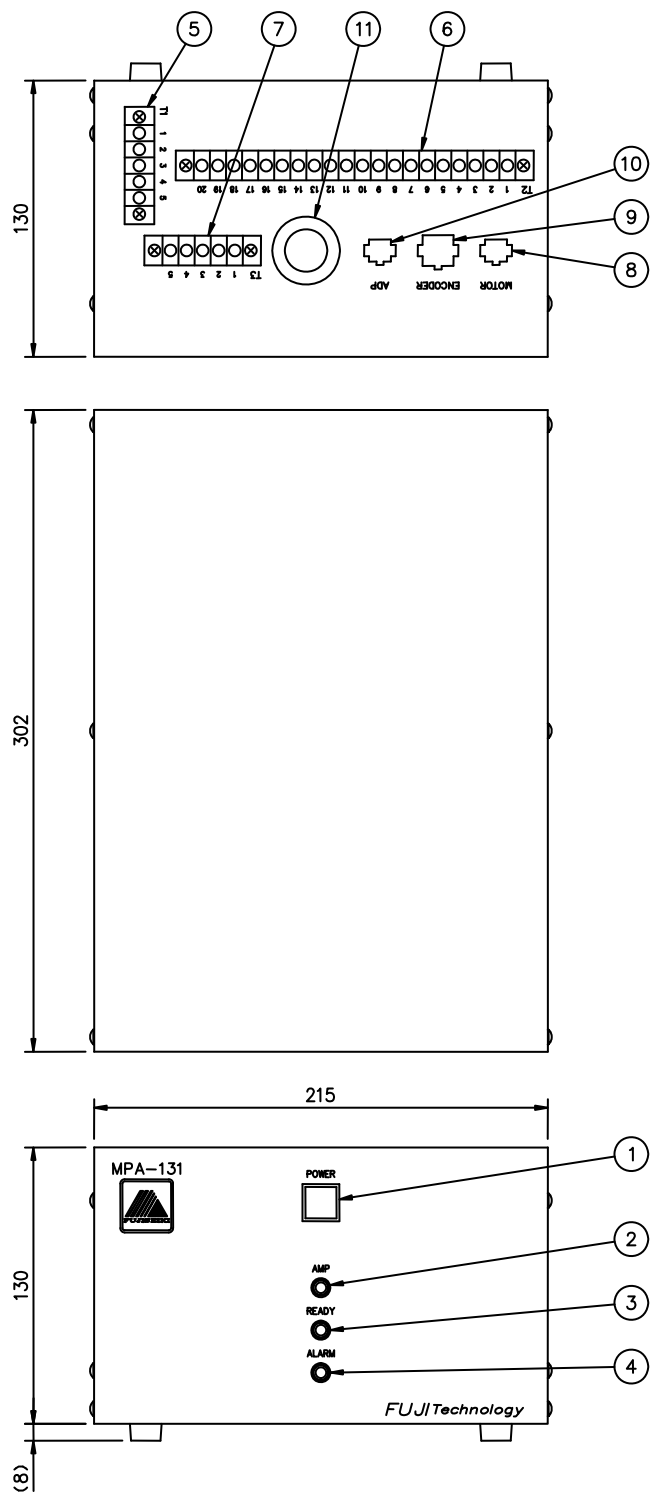

No.	名称 (機能)	No.	名称 (機能)
①	POWER(スイッチ)	⑦	T3(端子台)
②	AMP(点灯表示)	⑧	MOTOR(コネクタ)
③	READY(点灯表示)	⑨	ENCODER(コネクタ)
④	ALARM(点灯表示)	⑩	ADP(コネクタ)
⑤	T1(端子台)	⑪	ブランク栓
⑥	T2(端子台)	—	

Option

1. MOT/ENC 延長ケーブル (セット)

バルブと圧力制御ユニットMPA-131を接続するためのケーブルです。

商品コード*	型式	長さ (L)
4122202	RP9135-010	1m
4122204	RP9135-020	2m
4122206	RP9135-030	3m
4122208	RP9135-040	4m
4122210	RP9135-050	5m
4122218	RP9135-090	9m
4122220	RP9135-100	10m
4122230	RP9135-150	15m
4122240	RP9135-200	20m

(MOT) モータ延長ケーブル

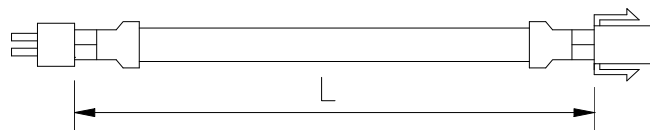

(ENC) エンコーダ延長ケーブル

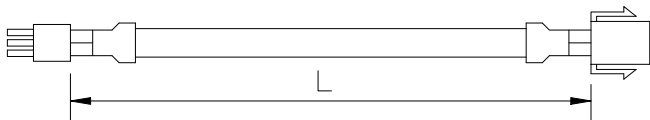

2. ティーチングボックス及びPCソフト

- ・ ティーチングボックス又はPCソフトは、圧力制御ユニットMPA-131へ、全閉・全開以外のポジション設定が最大14ポジション登録することで、シーケンサなど上位システムから信号を送り、任意のポジションから目標とする圧力へと速くスムーズな圧力制御ができます。

※上記、制御システムを設定する場合は、ティーチングボックス又はPCソフトを購入して下さい。

2. -1 ティーチングボックス

商品コード*	型式	備考
4122070	CTA-23-SET	デジタル表示



ティーチングボックス

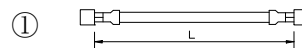

【ティーチングボックス 標準セット付属品】

- ① ADP ケーブル (1m)

2. -2 PCソフト (セット)

商品コード*	型式	備考
4122042	TBVST-FT-JP-SET	日本語表示
4122044	TBVST-FT-EN-SET	英語表示



PCソフト

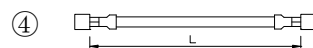
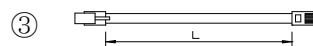

【PCソフト 標準セット付属品】

- ① ADP-1 (変換アダプタ) ② ADP-2-4 (コネクタ変換機) ③ SIO ケーブル (1m) ④ ADP ケーブル (1m)

※ 2. -1 及び 2. -2 共通オプション 標準セット付属ケーブル (1m) で接続長さ不足の場合は、下記ケーブル長さを選定して下さい。(別売品)

SIO ケーブル	商品コード*	型式	長さ (L)
	4120604	RP9041-020	2m
	4120606	RP9041-030	3m
	4120610	RP9041-050	5m

ADP ケーブル	商品コード*	型式	長さ (L)
	4122406	RP9050-030	3m
	4122410	RP9050-050	5m
	4122420	RP9050-100	10m

2. -1 ティーチングボックス接続

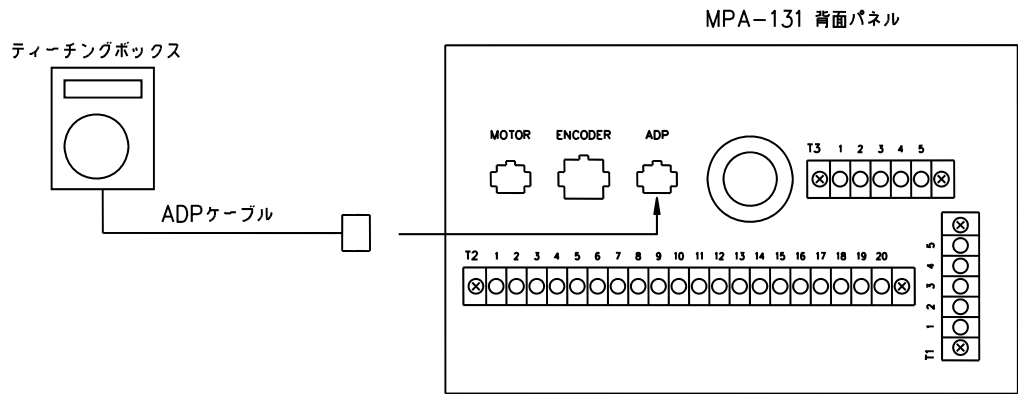

2. -2 PCソフト接続

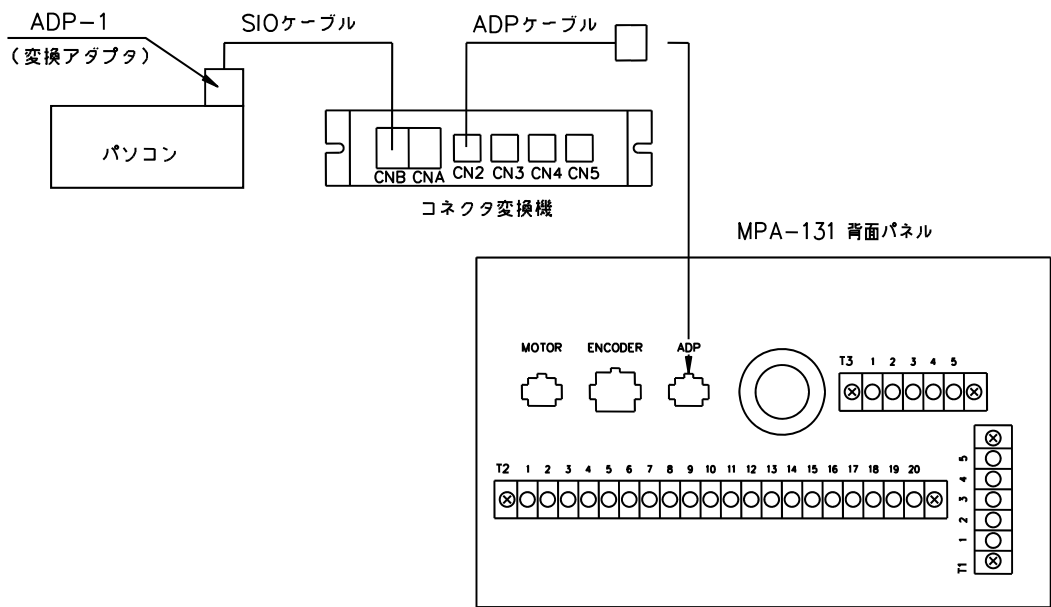

注) パソコンのUSB端子をご使用の場合は、パソコンとADP-1の間に市販の「USB/RS232C」対応の変換アダプタを接続してください。